



# **КОТЕЛ ЭЛЕКТРИЧЕСКИЙ НАСТЕННЫЙ С ВОЗМОЖНОСТЬЮ УДАЛЕННОГО УПРАВЛЕНИЯ**

## **MEB 5-12 VOLTA**

### **РУКОВОДСТВО ПО ЭКСПЛУАТАЦИИ (ПАСПОРТ ИЗДЕЛИЯ)**

Благодарим Вас за покупку техники Midea! Пожалуйста, перед использованием внимательно прочитайте это Руководство и сохраните его для дальнейшего использования. В тексте данного Руководства Вы найдете необходимую информацию по правильной эксплуатации и обслуживанию Вашей бытовой техники. Соблюдение указанных мер предосторожности поможет сэкономить много Вашего времени и средств в ходе эксплуатации прибора. В разделе "Возможные неисправности и их устранение" Вы также найдете разъяснения по вопросам эксплуатации и устранения неисправностей, которые могут избавить Вас от необходимости обращаться в службу сервиса.

Компания Midea постоянно совершенствует свои изделия и поэтому оставляет за собой право вносить изменения, не влияющие на безопасность и функционирование прибора, без предварительного уведомления.

Меры предосторожности .....	3
Описание прибора.....	5
Порядок работы.....	8
Настройка удаленного управления.....	11
Заполнение и слив теплоносителя.....	13
Установка.....	14
Технические характеристики.....	21
Обслуживание и уход.....	23

Котел электрический настенный (далее - котел) предназначен для бытовых целей - нагрева жидкого теплоносителя на основе воды для целей отопления, а также нагрева холодной водопроводной воды для горячего водоснабжения (далее - ГВС) (опционально) исключительно для хозяйственных (не пищевых) нужд.

Режим нагрева для горячего водоснабжения возможен с комплектом трёхходового клапана производства Midea и бойлером косвенного нагрева, которые приобретаются дополнительно.

Условия применения котла должны соответствовать актуальной редакции российской нормативной документации, такой, как "СП 60.13330.2020 Отопление, вентиляция и кондиционирование воздуха", "Правила устройства электроустановок(ПУЭ)" и др. Если какое-либо условие не регламентировано официальными российскими нормативными актами, то применяется документация производителя оборудования.

При покупке прибора проверьте его на отсутствие механических повреждений конструкции, внешнего оформления и упаковки, на функционирование, на комплектность. Проверьте наличие гарантийного и отрывных талонов и правильность их заполнения (наличие серийного номера, даты продажи и печати фирмы-продавца).

**Примечание:** Выполнение указанных проверок является обязанностью продавца. Сохраняйте кассовый чек, Руководство по эксплуатации и гарантийный талон до конца гарантийного срока эксплуатации.

Руководство по эксплуатации и гарантийный талон, прилагаемые к прибору, при утере не возобновляются.

Примечание: изображения в руководстве имеют справочный характер. Модель и комплектация конкретной модели, приобретенной вами, может иметь отличия от изображений в инструкции.

# 1. МЕРЫ ПРЕДОСТОРОЖНОСТИ

## Внимание!

В целях безопасности для вашей жизни, здоровья и имущества, необходимо ознакомиться с данным разделом руководства и соблюдать изложенные здесь меры предосторожности.

 Данные действия запрещены, их неисполнение может привести к выходу прибора из строя и представлять собой угрозу пользователям.



Легковоспламеняющиеся материалы



Открытый огонь



Повышенная влажность



Использование прибора детьми

 Данные действия строго рекомендуются к исполнению, их неисполнение может привести к выходу прибора из строя и представлять собой угрозу пользователям.



Необходима помощь специалиста

 Данные знаки обращают внимание на необходимые действия или поведение. Указанные меры должны быть приняты во избежание незначительной или средней тяжести порчи или повреждения прибора.

- Данный прибор предназначен исключительно для бытового использования.
- Не разбирайте, не ремонтируйте и не модифицируйте данный прибор.
- Данное устройство не может использоваться детьми до 8 лет, лицами с ограниченными физическими, сенсорными или умственными способностями и с недостаточным опытом или знаниями, кроме случаев, если они находятся под присмотром лица, отвечающего за их безопасность, или получили соответствующие инструкции, позволяющие им безопасно эксплуатировать электроприбор и дающие им представление об опасности, связанной с его эксплуатацией. Не разрешайте детям играть с прибором.
- Данный прибор должен быть установлен исключительно квалифицированным специалистом. Производитель не несет ответственности за любые повреждения или ущерб, возникшие в результате ненадлежащей или неправильной установки, а также из-за несоблюдения техники безопасности и правил пользования прибором, указанных в настоящем Руководстве.
- Ремонт и обслуживание данного прибора должны выполняться только квалифицированными специалистами. После проведения технического обслуживания в гарантийном талоне должна быть сделана соответствующая запись сотрудника авторизованного сервисного центра. Неквалифицированное вмешательство может стать причиной несчастного случая или ущерба имуществу.
- Для технического обслуживания и ремонта должны использоваться только оригинальные запасные части.
- Отключайте питание прибора перед техническим обслуживанием или чисткой.
- Правильная работа прибора обусловлена своевременностью и регулярностью ухода и технического обслуживания.

**ВНИМАНИЕ!** Во время работы открытые части прибора могут нагреваться.

## Меры предосторожности по обращению с электричеством

- Убедитесь в соответствии параметров электросети характеристикам прибора.
- Не прикасайтесь к устройству влажными частями тела, это может привести к удару электрическим током.
- Не повреждайте кабель питания. Не используйте прибор, если кабель питания поврежден. Во избежание опасных ситуаций поврежденный кабель питания устройства подлежит замене исключительно производителем, его представителем по сервисному техническому обслуживанию или иным специалистом соответствующей квалификации.
- Не используйте удлинители или незаземленные адаптеры.
- Прибор должен быть надежно заземлен. Если в электросети отсутствует заземляющий контур, прибор необходимо заземлить напрямую отдельным проводом, соединив его с выходом заземления на его корпусе. В случае отсутствия заземления запрещается осуществлять установку и эксплуатацию изделия.
- Электрический кабель и его соединение с электросетью должны находиться в сухом месте для предотвращения утечки электрического тока. Проверьте качество электроконтактов и при необходимости замените элементы во избежание пожара и других несчастных случаев в результате неисправного контакта.
- Помните, что повреждения, возникшие из-за наличия электрического потенциала на комплектующих котла, а также из-за несоответствия параметров сетей электро- или водоснабжения существующим нормам и стандартам и характеристикам прибора, не являются гарантийными случаями.

## Меры безопасности при установке

- Не устанавливайте прибор вне помещения или в местах с повышенной влажностью.
- Не храните легковоспламеняющиеся, взрывоопасные, коррозионные и пр. вещества в месте эксплуатации прибора.
- Стена, где устанавливается электрический котел, должна выдержать нагрузку в два раза больше веса котла, заполненного полностью водой, без дефектов и трещин. В противном случае необходимо выбрать иной способ монтажа.
- При установке новых водопроводных труб перед началом эксплуатации убедитесь, что они очищены изнутри от загрязнений.
- Прибор не должен устанавливаться рядом с микроволновой печью и другим прибором электромагнитного излучения.

## Прочие указания по безопасности

- Если появились капли воды, идущие из отверстия для сброса давления предохранительного клапана, то проверьте, закрыт ли узел подпитки и свяжитесь с сервисным центром для ремонта. Данное отверстие для сброса давления ни при каких обстоятельствах не должно быть заблокировано; в противном случае, прибор может быть поврежден, или причинить вред здоровью.
- Сливная труба, соединенная с отверстием для сброса давления, должна идти в положении наклона вниз.
- Так как температура воды для горячего водоснабжения в котле может достигать до 60°C, в первые моменты при открытии крана ГВС не следует подставлять части тела под горячую воду. Для предотвращения ожогов правильно отрегулируйте температуру вытекающей воды.
- Если есть вероятность замерзания котла, он должен оставаться под напряжением, чтобы обеспечить работу функции защиты от замерзания и выхода из строя.
- Если трубопровод находился при отрицательной температуре, эксплуатация котла запрещается до тех пор, пока не будет установлено, что трубы полностью разморожены.
- Давление теплоносителя в котле должно быть не ниже 0,5 бар; в противном случае теплоноситель должен быть подпитан в систему отопления в соответствии с данным руководством.
- Если прибор не будет использоваться в течение длительного времени, отключите питание и слейте теплоноситель из котла и трубопроводов.
- Не используйте при чистке прибора металлические щетки и агрессивные вещества, которые могут повредить покрытие и вызвать коррозию.

## 2. ОПИСАНИЕ ПРИБОРА





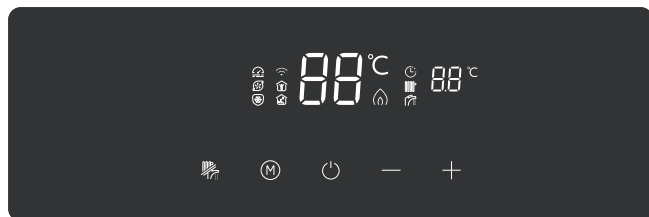

### ПРИМЕЧАНИЕ

Некоторые детали - сифоны, шланги подачи воды, компоненты дистанционного управления и т.п. могут подходить только для конкретной модели и поставляться в наборе с ней.



↑ Панель управления

Изображение	Название	Описание
	Циркуляционный насос	Горящий индикатор означает, что циркуляционный насос работает нормально; Мигающий индикатор указывает на неисправность насоса и сообщает о проблеме.
	Давление теплоносителя	Горящий индикатор означает, что давление теплоносителя в норме; Мигающий индикатор указывает на слишком низкое давление теплоносителя и сообщает о проблеме.
	Защита от замерзания	В активном режиме работы котла, индикатор защиты от замерзания горит показывая что котел имеет данную функцию. В состоянии покоя котла при первой ступени защиты от замерзания индикатор не горит, при второй ступени индикатор загорается и мигает.
	Температура отопления	При установке температуры показывает заданную температуру, после установки показывает фактическую температуру.
	Температура горячего водоснабжения	При установке температуры показывает заданную температуру, после установки показывает фактическую температуру.
	Статус нагрева	Горящий индикатор означает, что осуществляется нагрев. Негорящий индикатор - нагрев приостановлен.
	Комбинированный режим	Два горящих индикатора означают, что прибор находится в режиме нагрева для ГВС (приоритет) + режиме отопления. Мигающий индикатор показывает, какой из режимов работает в данный момент.
	Режим отопления	Горящий индикатор означает, что прибор находится в режиме отопления.
	Режим нагрева ГВС	Горящий индикатор означает, что прибор находится в режиме нагрева для горячего водоснабжения.
	Дневной режим	Горящий индикатор означает, что прибор находится в дневном режиме.
	Ночной режим	Горящий индикатор означает, что прибор находится в ночном режиме.
	Беспроводная сеть	Горящий индикатор означает, что прибор подключен к беспроводной сети.
	Удаленное управление	Горящий индикатор означает, что прибор находится в режиме работы по расписанию настроенном с мобильного приложения.

Изображение	Название	Описание
	<b>【ВКЛ/ВЫКЛ】</b>	Нажмите кнопку [ВКЛ/ВЫКЛ], чтобы включить или выключить прибор.
	<b>【+】</b>	С помощью кнопки [+] установите температуру отопления и горячего водоснабжения.
	<b>【-】</b>	С помощью кнопки [-] установите температуру отопления и горячего водоснабжения.
	<b>【Настройка】</b>	С помощью кнопки [НАСТРОЙКА] выберите режим отопления, режим горячего водоснабжения или комбинированный режим.
	<b>【Режим】</b>	В режиме отопления с помощью кнопки [РЕЖИМ] выберите шаблон для отопления: дневной режим и ночной режим; После включения нажмите и удерживайте кнопку [РЕЖИМ] в течение 6 секунд, чтобы начать подключение к беспроводной сети.

## ↓ Внешний вид

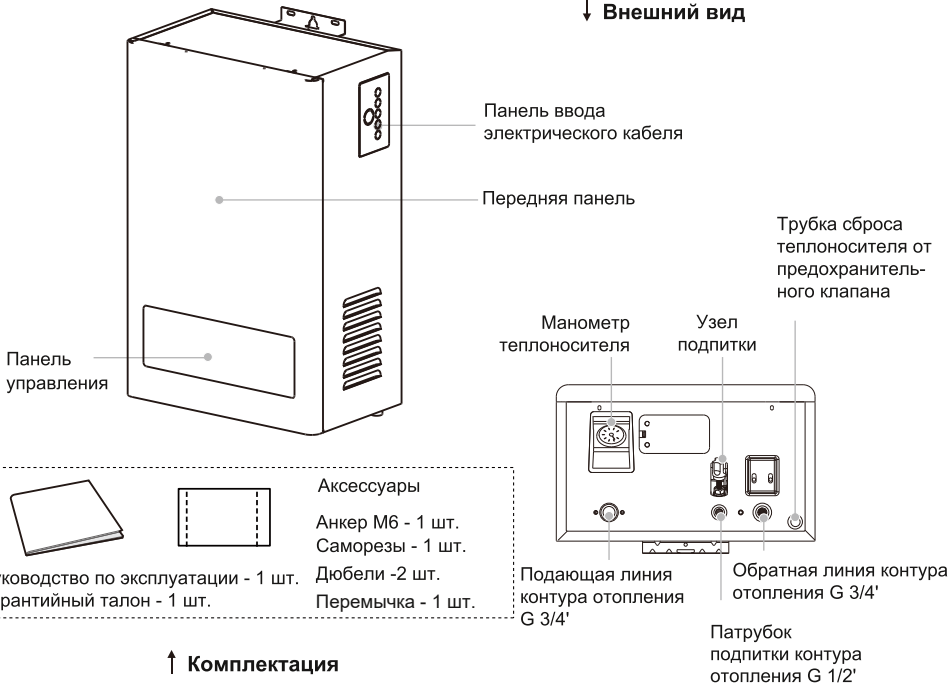

## 3. ПОРЯДОК РАБОТЫ

### 3.1 Подготовка к первому использованию

Установка, настройка, подключение и обслуживание прибора должны выполняться исключительно квалифицированным специалистом в соответствии с данным Руководством.

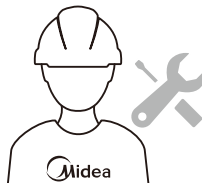

### 3.2 Запуск

Убедитесь, что линия электропитания подключена правильно и на ней установлен автоматический защитный выключатель; нажмите кнопку [ВКЛ/ВЫКЛ], чтобы запустить котел.

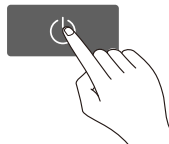
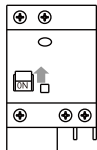



- Если прибор не используется в течение короткого времени, необходимо, чтобы он был подключен к электросети, чтобы могла работать антиблокировочная функция.
- В опасных ситуациях, когда возможно замерзание, необходимо, чтобы прибор был подключен к электросети, чтобы могла работать функция защиты от замерзания.
- Если прибор не используется в течение длительного время, необходимо отключить электропитание и слить теплоноситель из системы отопления.
- Если трубопровод замерз из-за отключения энергии, пуск прибора запрещается; в противном случае котел может быть поврежден или вызвать другие аварийные ситуации.

### 3.3 Настройка температуры

#### 3.3.1 Настройка температуры в режиме отопления

В разных режимах можно регулировать настройку температуры соответствующего режима. Диапазоны установки температуры для разных режимов отопления также различаются (для режима теплого пола диапазон установки температуры составляет 30°C ~60°C; для режима радиаторного отопления диапазон установки температуры 30°C ~85°C )

- (1) Уменьшение температуры: при нажатии кнопки [-] температура будет уменьшаться на 1°C при каждом нажатии.
- (2) Увеличение температуры: при нажатии кнопки [+] температура будет увеличиваться на 1°C при каждом нажатии.

#### 3.3.2 Настройка температуры в режиме горячего водоснабжения

Диапазон настройки температуры для режима ГВС: 30°C ~ 60°C. При нажатии кнопки [-] температура будет уменьшаться на 1°C при каждом нажатии. При нажатии кнопки [+] температура будет повышаться на 1°C при каждом нажатии.

#### 3.3.3 Комбинированный режим

Рекомендуется заранее установить температуру в режиме ГВС или в режиме отопления, а затем войти в режим «Комби»: Если установить температуру в режиме «Комби», можно установить только текущий режим работы.

- (1) Когда горит индикатор режима отопления и мигает индикатор режима ГВС, с помощью кнопок [-] и [+] отрегулируйте температуру ГВС.
- (2) Когда горит индикатор режима ГВС и мигает индикатор режима отопления, используйте кнопки [-] и [+], чтобы отрегулировать температуру отопления.



#### ПРИМЕЧАНИЕ

На дисплее температуры отображается фактическая температура воды на выходе. Когда температура регулируется в этом режиме, установленная температура будет мигать. После завершения настройки фактическая температура воды на выходе будет отображаться с задержкой в 5 секунд. При нажатии кнопки [НАСТРОЙКА] фактическая температура воды на выходе отобразится немедленно.

### 3.4 Режим отопления

В режиме отопления горит индикатор отопления, а если индикатор режима ГВС выключен, это означает, что функция отопления активирована. В комбинированном режиме, когда значок режима ГВС горит, а значок режима отопления мигает, это указывает на то, что в данный момент котел работает в режиме отопления.

В режиме отопления нажмите кнопку [РЕЖИМ] для выбора рабочего режима отопления.

Существует 3 режима отопления: пользовательский режим, дневной режим и ночной режим;

- (1) Пользовательский режим: нажмите кнопку [РЕЖИМ], когда и индикатор дневного режима, и индикатор ночного режима выключены, это означает, что прибор находится в пользовательском режиме, а температура по умолчанию составляет 42°C;
- (2) Дневной режим: нажмите кнопку [РЕЖИМ], когда горит индикатор дневного режима, это означает, что прибор находится в дневном режиме, а температура по умолчанию составляет 60°C;
- (3) Ночной режим: нажмите кнопку [РЕЖИМ], когда горит индикатор ночного режима, это означает, что прибор находится в ночном режиме, а температура по умолчанию составляет 48°C;
- (4) Установка температуры для режима отопления: В любом режиме отопления вы можете установить температуру текущего режима, используя кнопки [-] и [+], и сохранить ее.

**Примечание:** В любом рабочем режиме отопления вы можете установить температуру текущего режима с помощью кнопками [-] и [+] и сохранить ее.

### 3.5 Режим горячего водоснабжения (ГВС)

В режиме ГВС индикатор режима ГВС горит, а индикатор режима отопления не горит, это означает, что функция ГВС активирована. В комбинированном режиме, когда индикатор режима отопления горит, индикатор режима ГВС мигает, это указывает на то, что прибор работает в режиме ГВС. Пользователь может регулировать температуру ГВС с помощью кнопок [-] и [+]. Температура по умолчанию в режиме ГВС составляет 48°C.

### 3.6 Комбинированный режим

В комбинированном режиме, когда индикатор режима отопления горит, индикатор режима ГВС мигает, это указывает на то, что прибор работает в режиме ГВС; когда индикатор режима ГВС горит, индикатор режима отопления мигает, это указывает на то, что прибор работает в режиме отопления. В комбинированном режиме, когда фактическая температура ГВС не достигает установленной температуры или после достижения заданной температуры температура падает, режим ГВС будет выполняться в приоритете.

**Примечание:** Когда прибор работает в режиме ГВС, на соответствующем дисплее отображается установленная температура ГВС. Когда прибор работает в режиме отопления, на соответствующем дисплее отображается установленная температура отопления.

### 3.7 Настройка параметров режима отопления

В режиме отопления нажмите кнопки [-] и [+] одновременно, чтобы войти в режим настройки параметров, на дисплее отобразится «- -». Нажмите кнопки [-] и [+] еще раз, чтобы выбрать и отобразить кодовое переключение **HC**, **bn** и **HE**. Нажмите кнопку [ВКЛ/ВЫКЛ] еще раз, чтобы ввести код, затем нажмите кнопки [-] и [+], чтобы войти в состояние настройки соответствующего параметра, и, наконец, нажмите и удерживайте кнопку [ВКЛ/ВЫКЛ], чтобы сохранить настройки и выйти.

- (1) **HC:** Настройка разницы между температурой подающей линии и температурой обратной линии отопления (гистерезис): можно установить разницу температур на входе и выходе контура отопления (по умолчанию 15 °C).
- (2) **bn:** Настройка времени поддержания температуры: установите время для поддержания стабильной работы после достижения заданной температуры; значение по умолчанию – 15 минут или нагрев будет остановлен после того, как температура на 5°C превысит установленную температуру; имеется 12 параметров для регулировки стабильного времени нагрева: 05, 10, 15, 20, 25, 30, 35, 40, 45, 50, 55 и 60.
- (3) **HE:** Настройка режима отопления: ON - режим радиаторного отопления, OFF - режим теплого пола.

### 3.8 Настройка беспроводной связи

Нажмите и удерживайте кнопку [РЕЖИМ] в течение 3 секунд, чтобы подключиться к беспроводной сети. Нажмите и удерживайте кнопку [+] и кнопку [РЕЖИМ] в течение 3 секунд, чтобы отключить беспроводной доступ. После подключения беспроводной сети на дисплее отобразится значок "Беспроводная сеть", и прибор можно будет настроить через приложение мобильного телефона.

## 4. НАСТРОЙКА УДАЛЕННОГО УПРАВЛЕНИЯ

Перед началом работы убедитесь, что:

1. Ваш смартфон подключен к домашней беспроводной сети, и пароль вам известен.
2. Вы находитесь рядом с устройством.
3. Ваш беспроводной роутер включен и раздает сигнал частотой 2.4 ГГц (предпочтительно) или 5 ГГц.

<p><b>1</b> Установите приложение MSmartP[ { ^</p> <p>Отсканируйте QR код внизу, либо найдите "MSmartP[ { ^" в Google play (система Android) или App Store (система ios) и установите его</p> 	<p><b>2</b> Зарегистрируйтесь или войдите в приложение</p> <p>Откройте приложение и создайте новый профиль пользователя либо войдите в него, если он у вас уже есть</p> 
<p><b>3</b> Добавьте ваше устройство</p> <p>Нажмите "+" для добавления устройства в ваш профиль MsmartP[ { ^.</p> 	<p><b>4</b> Подключитесь к сети</p> <p>Следуйте инструкциям в приложении для установки соединения беспроводной сети. Если соединение прерывается, следуйте подсказкам в приложении.</p> 

Индикатор статуса беспроводной сети

	Медленно мигает	Ждет подключения
	Быстро мигает	Подключение
	Горит постоянно	Подключен к беспроводному роутеру

- Проверьте, правильно ли настроены дата и время на устройстве.
- Проверьте, правильно ли настроены параметры сети на устройстве.
- Проверьте, правильно ли настроены параметры Wi-Fi на устройстве.
- Проверьте, правильно ли настроены параметры Bluetooth на устройстве.
- Проверьте, правильно ли настроены параметры NFC на устройстве.
- Проверьте, правильно ли настроены параметры USB на устройстве.
- Проверьте, правильно ли настроены параметры камеры на устройстве.

Проблема		Возможные причины	
Не подключается к сети	Не отображается SSID-имя сети	Слабый сигнал	<p>Ни сигнал 2,4 ГГц, ни 5 ГГц не ловится устройством - прием может быть иным, чем на смартфоне</p> <p>Слишком длинное расстояние от устройства до роутера или слишком много барьеров сигналу</p> <p>Переориентируйте роутер, поставьте усилитель сигнала или установите более новую модель роутера.</p>
	SSID-имя сети отображается, но подключиться не удается	Требуются аутентификация	Это в первую очередь относится к публичным сетям. Наша продукция не может пройти публичное соглашение для входа в сеть. Используйте другие сети
		Недостаточный уровень шифрования	В интересах безопасности мы не рекомендуем подключение к сетям, не имеющим или имеющим недостаточный уровень шифрования (например, WEP шифрование)
		Длина пароля	Максимальная длина пароля должна быть не более 32 символов
		Неверный пароль	После смены пароля необходимо пройти процедуру переподключения
		Не читается SSID имя сети	Приложение способно читать любое имя, но может испытывать трудности с определением не буквенно-цифровых имен или символов других языков.
		Включена функция WLAN+ (Android) или WLAN Assistant (IOS)	Выключите ее и подключитесь к интернету заново

## 5. ЗАПОЛНЕНИЕ И СЛИВ ТЕПЛОСИТЕЛЯ

### 5.1 Заполнение контура отопления

- (1) Ослабьте автоматический воздухоотводчик на циркуляционном насосе.
- (2) Откройте краны системы отопления и воздухоотводчик на последнем приборе системы отопления.
- (3) Поверните ручку клапана узла подпитки котла против часовой стрелки, чтобы открыть его.
- (4) Нажмите кнопку [ВКЛ/ВЫКЛ], чтобы запустить котел.
- (5) Следите за манометром давления на панели управления. Когда стрелка манометра дойдет до 1 ~ 1,5 бар, закройте клапан узла подпитки по часовой стрелке.
- (6) Запустите водонагреватель, чтобы циркуляционный насос заработал, чтобы удалить остаточный воздух из системы.
- (7) Давление в системе отопления может быть снижено после выпуска воздуха. Для этого откройте клапан узла подпитки, пока давление не стабилизируется в пределах от 1 до 1,5 бар.
- (8) Закройте воздухоотводчик на последнем приборе системы отопления (автоматический воздухоотводчик циркуляционного насоса должен оставаться открытым).

### 5.2 Подпитка контура отопления



#### ПРИМЕЧАНИЕ

- Если давление теплоносителя в системе отопления снижается по причине утечки в трубопроводе после того, как котел проработал какое-то время, то, чтобы предотвратить выход из строя котла, из-за низкого давления теплоносителя, подпитку прибора теплоносителем необходимо производить при снижении давления в системе отопления менее 0,5 бар.
- Сливное отверстие предохранительного клапана должно быть непосредственно соединено с канализацией, между ними не должен устанавливаться клапан. После подпитки кран узла подпитки должен быть закрыт.

- (1) Убедитесь, что автоматический воздухоотводчик на циркуляционном насосе не затянут.
- (2) Поверните ручку крана узла подпитки котла против часовой стрелки, чтобы открыть его.
- (3) Следите за манометром давления на панели управления. Когда стрелка манометра дойдет до 1~ 1,5 бар, закройте кран узла подпитки по часовой стрелке.
- (4) Запустите котел, чтобы циркуляционный насос заработал, и чтобы удалить остаточный воздух из системы.
- (5) Давление отопления может быть снижено после удаления воздуха. Повторяйте операции 2), 3) и 4) до тех пор, пока давление не станет стабильным в пределах от 1,0 до 1,5 бар.

### 5.3 Слив системы отопления

- (1) Выключите котел и отсоедините его от электросети.
- (2) Откройте все краны на трубопроводах котла и системы отопления.
- (3) Откройте сливной кран в самой нижней части системы отопления, слейте воду из системы отопления и закройте сливной кран.



#### ПРИМЕЧАНИЕ

Перед сливом теплоносителя котел должен быть отключен от электросети.

## 6. УСТАНОВКА

### 6.1 Меры предосторожности при установке

- Запрещается подключать котел к системе отопления, которая не рассчитана на использование такого прибора в качестве источника тепла.
- Котел должен быть надежно закреплен на стене, отвечающей требованиям по прочности и изготовленной из негорючего материала.
- Если стена сделана из пустотелого кирпича, перед установкой необходимо принять меры по усилению места подвеса, в противном случае установка прибора запрещена.
- Не разрешается размещать горючие, легковоспламеняющиеся и взрывоопасные вещества вокруг котла.
- Запрещается устанавливать котел вблизи лестниц и аварийных выходов (не ближе 5 м).
- Над местом установки котла не должно быть оголенных электрических проводов, электрооборудования, газопроводов и других линий.
- Перед сверлением стен и полов необходимо убедиться, что внутри них нет электропроводки, водопроводных или газовых труб.
- Перед установкой все элементы системы отопления, трубопроводы, краны должны быть проверены на герметичность в присутствии пользователя. Запрещается устанавливать данные устройства до устранения утечки.
- Перед установкой необходимо проверить электросеть. Если обнаружится замыкание фазового и нейтрального проводов, утечка тока, отсутствие заземления или его несоответствие стандартам, то установка прибора запрещена. Прибор не должен устанавливаться до тех пор, пока все неполадки электросети не будут устранены.
- Котел должен быть установлен вертикально без наклона.
- Сливные краны должны быть установлены в самой нижней точке системы отопления.
- На обратной линии системы отопления должен быть установлен косой фильтр грубой очистки(300-500 микрон).
- Если в вашем регионе вода избыточно жесткая (содержание кальция и магния > 450 мг/л), то вода, подаваемая в систему отопления, должна быть умягченной или в систему должны быть добавлены смягчающие вещества и ингибиторы накипи. Для очистки трубопроводов следует использовать специальное средство для удаления накипи.
- Требования к теплоносителю(воде):
  - Общая жесткость - не более 9 мг-экв/л
  - Содержание соединений кальция и магния - менее 450 мг/л
  - Запрещено использование незамерзающих жидкостей(антифризов) для систем отопления. Их применение может привести к порче оборудования, негативно отразиться на режимах работы котла и системы отопления, а так же приводит к прекращению гарантийных обязательств компании Midea на данный прибор
- Перед подключением труб отопления к котлу всю систему отопления необходимо обязательно промыть, чтобы удалить из нее посторонние предметы, которые могут повредить котел при работе.
- Все соединения труб должны быть надежными во избежание их смещения и протечек.
- Электрочотёл следует устанавливать после монтажа системы отопления и проведения в помещении, в котором он монтируется, штукатурных (отделочных) работ и уборки строительной пыли.
- Объем теплоносителя, в качестве которого используется вода, не должен превышать 60 л для расширительного бака котла. При больших объемах теплоносителя потребуются установка дополнительного расширительного бака в систему отопления.
- Во время строительно-монтажных работ необходимо исключить попадание сверху в водонагреватель различного мусора, который может повлиять на нормальную работу прибора.
- Установку котла целесообразно производить по проекту, выполненному специализированной организацией
- Сотрудники монтажной и сервисной организации должны проинструктировать пользователя о правильном использовании котла.
- Запрещается устанавливать прибор без отдельного защитного выключателя.

## 6.2 Принципиальная схема подключения котла к системе отопления

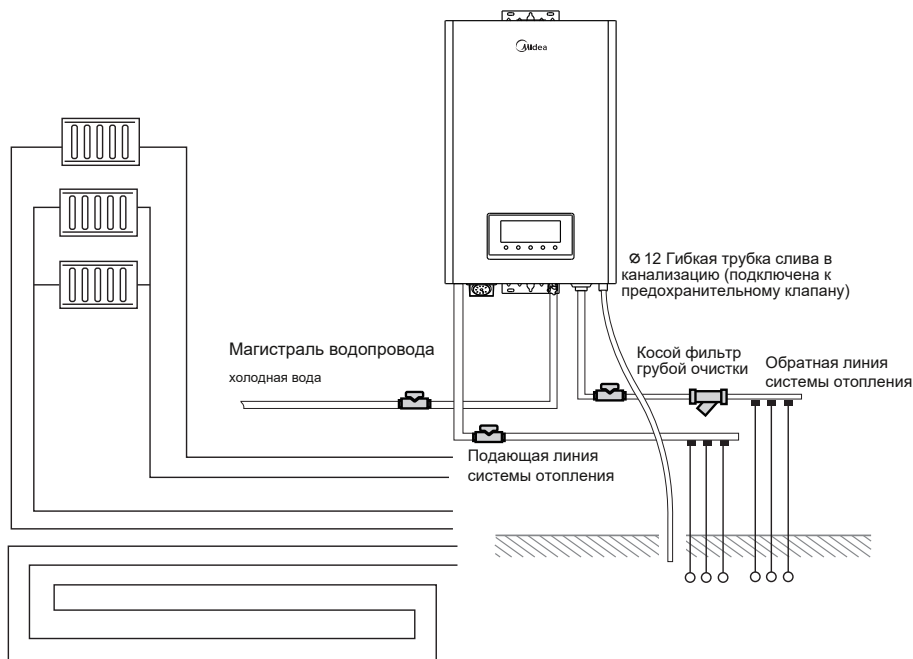

## 6.3 Установка прибора

### (1) Размещение прибора на стене

#### ① Определить место установки

При установке котла должно быть зарезервировано минимальное пространство для его обслуживания. Свободное место рядом с прибором должно быть не менее 200 мм сбоку, 450 мм сверху, 300 мм снизу и 500 мм спереди.

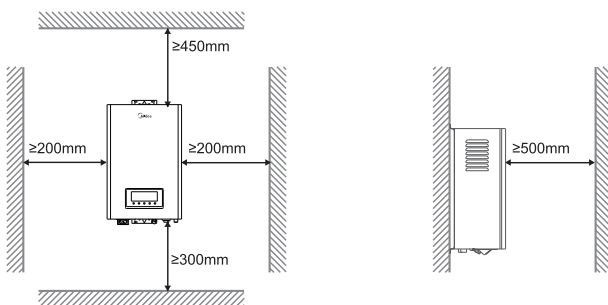

#### ② Подвесить прибор

При подвешивании котла его следует держать вертикально. Как показано на рисунке, просверлите установочные отверстия в стене, вбейте анкеры в верхние установочные отверстия, вставьте пластиковые дюбели в нижние установочные отверстия и закрутите саморезы. Перед сверлением стен и полов необходимо убедиться, что внутри них нет электропроводки, водопроводных или газовых труб.

Если стена сделана из пустотелого кирпича, перед установкой необходимо принять меры по усилению места подвеса, в противном случае установка прибора запрещена.

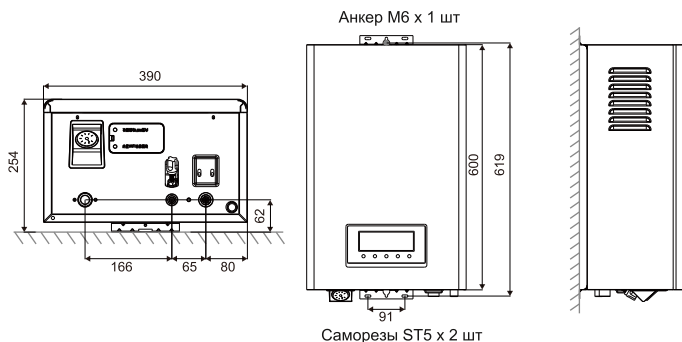

На трубе обратной линии контура отопления должен быть установлен косой фильтр грубой очистки. В узле подпитки установлен сетчатый фильтр. В процессе эксплуатации фильтры требуется очищать. Диаметр трубы отопления должен быть не менее DN20, а диаметр трубы для водоснабжения должен быть не менее DN15. Водопроводные трубы, подсоединенные к котлу, должны быть снабжены кранами и арматурой, размеры которых должны соответствовать размерам труб.

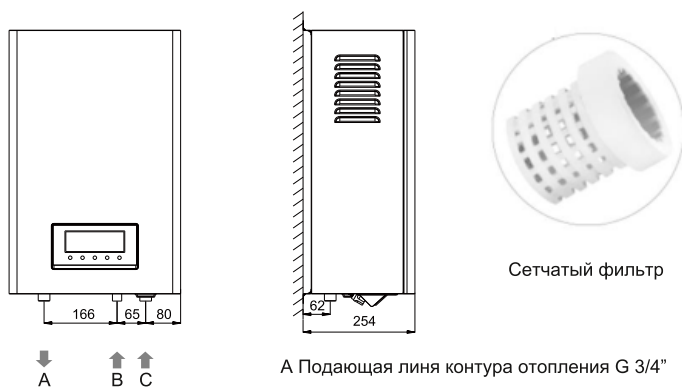

- А Подающая линия контура отопления G 3/4"
- В Патрубок подпитки контура отопления 1/2"
- С Обратная линия контура отопления G 3/4"

## (2) Подключение трехходового клапана

Подключение комплекта трёхходового клапана для нагрева ГВС при помощи бойлера косвенного нагрева. Данные аксессуары являются опциональным оборудованием и приобретаются отдельно. Необходимо использовать оригинальный комплект трёхходового клапана производства Midea.



1. Смонтируйте комплект трёхходового клапана согласно схемы

2. Установите кольцевую клемму на контакт с нейтралью N и хорошо затяните винт

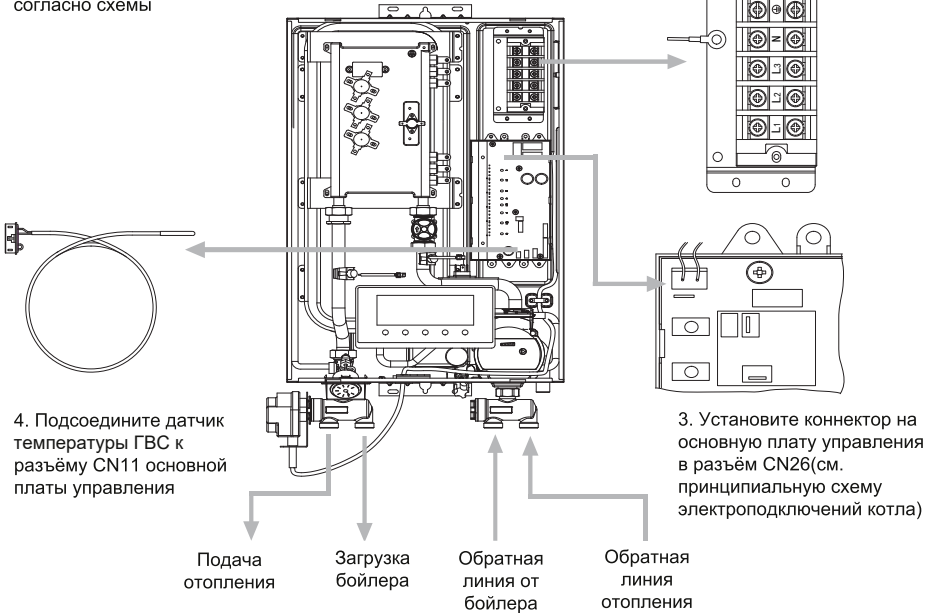

4. Подсоедините датчик температуры ГВС к разъёму CN11 основной платы управления

3. Установите коннектор на основную плату управления в разъём CN26(см. принципиальную схему электроподключений котла)

Гистерезис на поддержание температуры в бойлере ГВС составляет  $-5^{\circ}\text{C}$  от установленной температуры ГВС на плате управления котла.

Характеристики датчика температуры из опционального комплекта MIDEA:

- сопротивление датчика температуры ГВС  $10\text{ кОм}$  при температуре  $25^{\circ}\text{C}$
- длина датчика 3 метра

#### (4) Подключение к электросети

#### **ВНИМАНИЕ**

- Перед установкой проверьте схему на шильдике прибора, чтобы убедиться в правильности подключения однофазного и трехфазного кабеля питания. Провод фазы, нейтральный провод, заземляющий провод должны взаимно соответствовать друг другу. Спецификации проводов должны соответствовать техническим параметрам и требованиям к установке данного продукта.
- Пожалуйста, убедитесь, что кабель питания не находится под напряжением в течение всего процесса подключения!
- Кабель питания должен быть подключен к выключателю защиты от утечки, соответствующему изделию.

#### 1. Демонтировать лицевую панель корпуса

Отвинтите 4 винта на верхнем и нижнем концах лицевой панели корпуса, чтобы снять ее.

При снятии лицевой панели соблюдайте осторожность, чтобы не повредить соединительный провод между панелью дисплея на передней части корпуса и основной панелью управления на задней части корпуса.

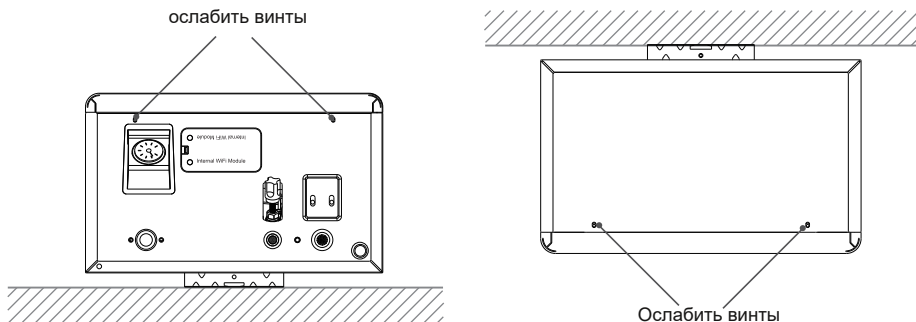

## 2. Выбрать мощность прибора

Выберите требуемую максимальную мощность прибора в соответствии с параметрами электрической сети, к которой планируется подключение: 5 кВт, 8 кВт, 10 кВт или 12 кВт.

Переключатель мощности расположен на основной плате управления прибора. Переключатель имеет красный цвет.

В зависимости от положения рычагов на переключателе можно ограничить максимальную мощность котла:

- Для мощности 5 кВт рычаг № 1 и рычаг № 2 находятся в положении ВКЛ. (ON)
- Для мощности 8 кВт рычаг № 1 находится в положении ВЫКЛ. (OFF); рычаг № 2 находится в положении ВКЛ. ("ON")
- Для мощности 10 кВт рычаг № 1 находится в положении ВКЛ.(ON); рычаг № 2 находится в положении ВЫКЛ. (OFF)
- Для мощности 12 кВт рычаг № 1 и рычаг № 2 находятся в положении ВЫКЛ. (OFF).

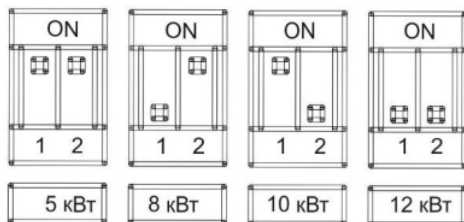

### 3. Подключить провода

пропустить провода через  
отверстия

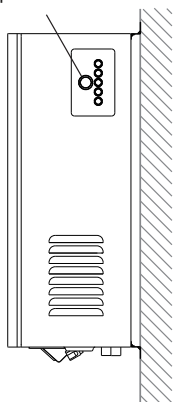

### 4. Привинтить провода

Каждый провод и клемма проводки должны быть затянуты без ослабления.

При подключении провода должны входить в прибор под углом не менее 10 градусов вниз от горизонтали, чтобы предотвратить попадание воды в котел по проводу и его вывод из строя.

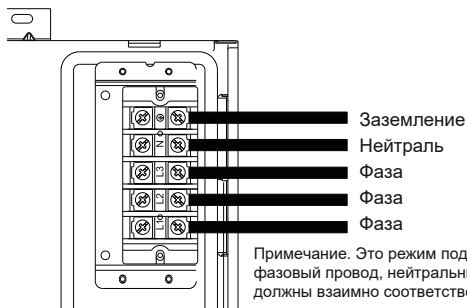
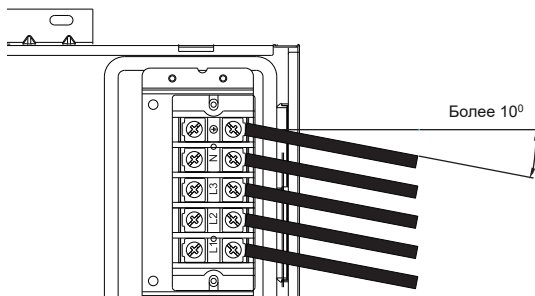

Примечание. Это режим подключения для трехфазной сети, и фазовый провод, нейтральный провод и провод заземления должны взаимно соответствовать друг другу.



Примечание. Это режим подключения для однофазной сети. Клемма проводки и фазовый провод должны быть закорочены медной перемычкой. Фазовый провод, нейтральный провод и провод заземления должны взаимно соответствовать друг другу

## 5. Закрывать лицевую панель корпуса

Закройте лицевую панель корпуса. Прежде чем закрыть корпус, убедитесь, что соединительный провод между передней панелью дисплея корпуса и задней панелью управления корпуса подключен, а затем затяните 4 винта на верхнем и нижнем концах.

## 6.4 Ввод в эксплуатацию и проверка

### 1. Осмотр перед работой

Убедитесь, что параметры электросети соответствуют характеристикам прибора



Проверьте все соединения труб на герметичность



Убедитесь, что автоматический воздухоотводчик на циркуляционном насосе котла открыт



Убедитесь, что давление в системе отопления находится в пределах от 1,0 до 1,5 бар

### 2. Ввод в эксплуатацию

Откройте все краны системы отопления



Включите прибор в сеть, нажмите кнопку [ВКЛ/ВЫКЛ] (для начала работы)



Дисплей прибора отобразит текущий режим работы. Нажмите [РЕЖИМ], чтобы изменить режим работы



Проверьте работу прибора в различных режимах, отрегулируйте котел для оптимальной работы

Убедитесь, что система отопления соответствует характеристикам прибора

- Ввод в эксплуатацию прибора должен осуществляться исключительно сервисным специалистом.
- В случае возникновения проблем или неисправностей, в системе отопления, обратитесь в сервисную организацию.

## 7. ТЕХНИЧЕСКИЕ ХАРАКТЕРИСТИКИ

### 7.1 Технические параметры

Модель		MEB 5-12 VOLTA				Ед.изм.
Наличие удаленного управления		Да				/
Номинальная тепловая мощность*		5	8	10	12	кВт
Диапазон температур теплоносителя в режиме нагрева теплого пола		30 - 60				°С
Диапазон температур теплоносителя в режиме нагрева радиаторов		30 - 85				°С
Диапазон температур в режиме горячего водоснабжения		30 - 60				°С
Давление в контуре отопления	макс	3				бар
	мин	0,5				
Номинальное давление в контуре отопления		1 - 1,5				бар
Объём расширительного бака		6				л
Давление воздуха в расширительном баке		1 ± 0,2				бар
Номинальное напряжение(АС)		220~230/380~400				В
Частота тока		50				Гц
Номинальный ток нагрузки при однофазном подключении (220~230В)		22,7	36,4	45,5	54,5	А
Номинальный ток нагрузки при трёхфазном подключении (380~400В)		7,6	12,1	15,2	18,2	А
Сечение медного кабеля при однофазном подключении (220~230В)		≥ 4	≥ 6	≥ 10	≥ 10	мм <sup>2</sup>
Сечение медного кабеля при трёхфазном подключении (380~400В)		≥ 4	≥ 4	≥ 4	≥ 4	мм <sup>2</sup>
Класс защиты от влажности и попадания воды		IPX1				
Класс защиты от поражения электрическим током		01				
Присоединительные размеры	Отопление	G 3/4"				дюйм
	Узел подпитки ХВС	G 1/2"				дюйм
Вес нетто/брутто		20,8/23				кг
Габариты оборудования (высота, ширина, глубина)		600*390*236				мм
Габариты оборудования в упаковке (высота, ширина, глубина)		704*478*328				мм
Температура срабатывания рабочего термостата (автовозврат)		95				°С
Температура срабатывания аварийного термостата (ручной сброс)		120				°С

\*Выбор максимальной мощности осуществляется при монтаже и настройке прибора

### 7.2 График рабочих характеристик циркуляционного насоса

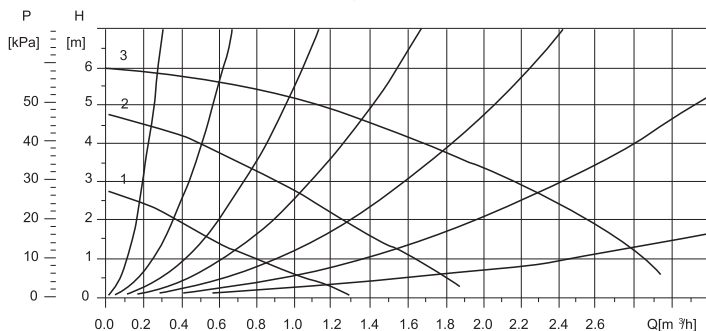

### 7.3 Выбег насоса

Выбег насоса – параметр, который определяет периодичность циркуляции теплоносителя с помощью насоса и помогает получать точные данные о температуре теплоносителя. Выбег насоса работает следующим образом: после окончания нагрева теплоносителя (достижение заданной пользователем температуры) насос продолжает циркуляцию в течение 10 минут, выключается, а затем включается автоматически каждые 10 минут и осуществляет циркуляцию теплоносителя в течение 10 минут.

### 7.4 Принципиальная схема электроподключений котла

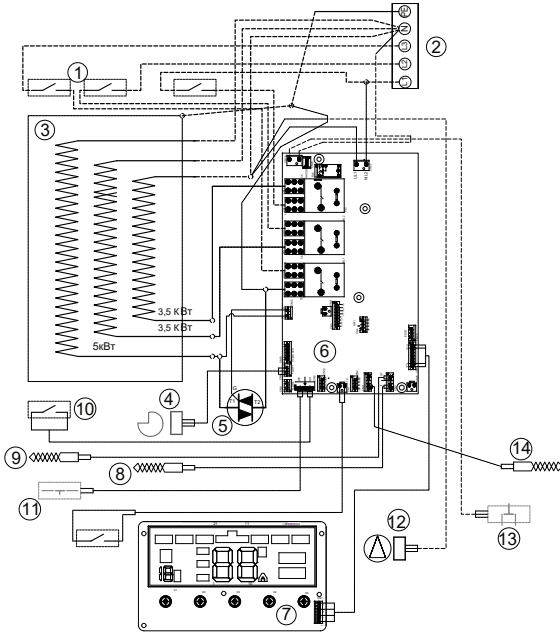

1. Аварийный термостат (ручной взвод)
2. Клеммная колодка
3. Теплообменник
4. Датчик расхода теплоносителя
5. Тиристор SCR
6. Основная плата управления
7. Панель управления (дисплей)
8. Датчик температуры обратной линии системы отопления
9. Датчик температуры подающей линии системы отопления
10. Рабочий термостат (автоматическая перезагрузка)
11. Датчик давления теплоносителя
12. Циркуляционный насос
13. 3-ходовой клапан (опция)
14. Датчик температуры системы горячего водоснабжения (опция)

Схема подключений на плате управления

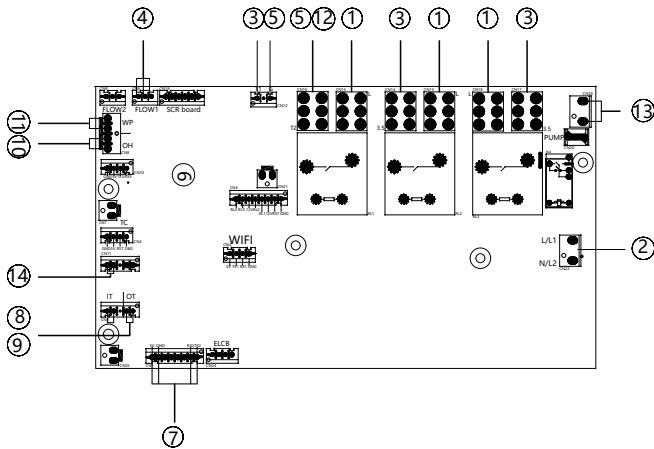

## 7.4 Внешний вид

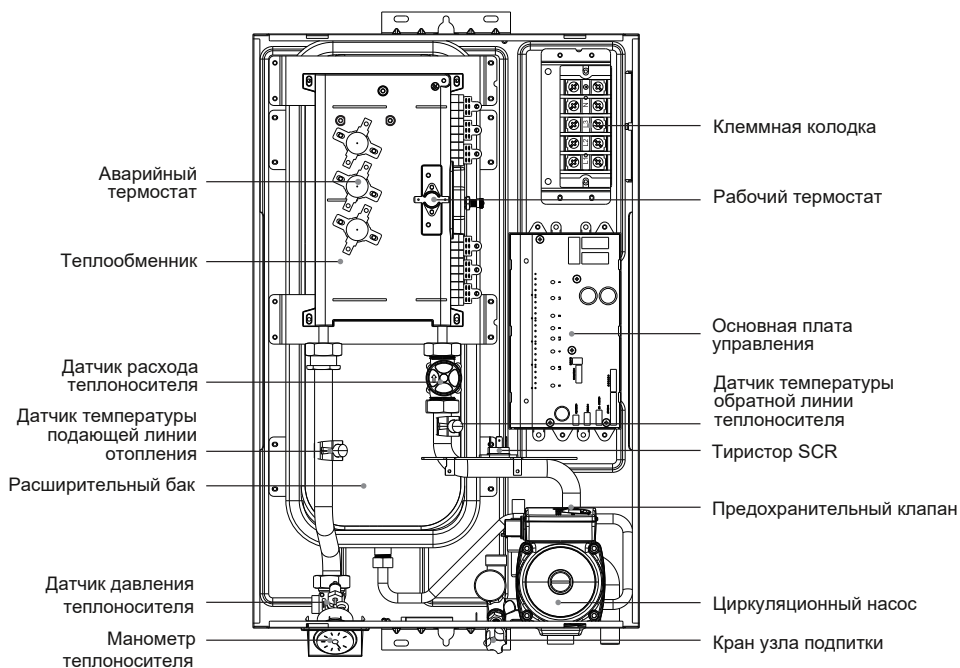

## 8. ОБСЛУЖИВАНИЕ И УХОД

### 8.1 Возможные неисправности и их устранение

#### **⚠ ВНИМАНИЕ!**

Ниже в таблице приведен перечень основных неисправностей, которые могут возникнуть при эксплуатации данного прибора.

Для их устранения обращайтесь исключительно к специалистам сервисной организации. Не пытайтесь починить прибор самостоятельно, это опасно и приводит к отмене гарантии.

Коды ошибок на панели управления

Код ошибки	Возможная причина	Решение
F0	<ol style="list-style-type: none"> <li>1. Неисправность платы управления</li> <li>2. Неисправность датчика температуры отопления</li> <li>3. Разомкнутая цепь или плохое соединение.</li> </ol>	<ol style="list-style-type: none"> <li>1. Замените основную плату управления</li> <li>2. Замените датчик температуры отопления</li> <li>3. Проверьте соединение между датчиком температуры отопления и основной платой управления</li> </ol>
E1	<ol style="list-style-type: none"> <li>1. Неисправность платы управления</li> <li>2. Неисправность датчика температуры ГВС</li> <li>3. Разомкнутая цепь или плохое соединение</li> </ol>	<ol style="list-style-type: none"> <li>1. Замените основную плату управления</li> <li>2. Замените датчик температуры ГВС</li> <li>3. Проверьте соединение между датчиком температуры ГВС и основной платой управления</li> </ol>

Код ошибки	Возможная причина	Решение
E3	Перегрев (по причине срабатывания рабочего термостата( $\geq 95^{\circ}\text{C}$ ))	<ol style="list-style-type: none"> <li>1. Плохая циркуляция теплоносителя. Проверьте систему отопления, фильтра (косой, сетчатый), запорные краны, завоздушность, циркуляционный насос и т.д.</li> <li>2. Снизьте температуру теплоносителя на панели управления</li> </ol>
F2	Замерзание	Перезапустите прибор после оттаивания корпуса и труб.
F4	Смещение или плохой контакт датчика температуры отопления	Проверьте положение и качество контакта датчика температуры отопления
E8	Слабый проток теплоносителя (1,5 л/мин и менее)	<ol style="list-style-type: none"> <li>1. Плохая циркуляция теплоносителя. Проверьте систему отопления, фильтра (косой, сетчатый), запорные краны, завоздушность.</li> <li>2. Проверьте работу циркуляционного насоса.</li> <li>3. Проверьте работу датчика расхода теплоносителя</li> <li>4. Если в качестве теплоносителя используется антифриз, то он может быть слишком густым. Может потребоваться его разбавить, заменить или прогреть при замерзании.</li> </ol>
E7	<ol style="list-style-type: none"> <li>1. Низкое давление теплоносителя (менее 0,5 бар)</li> <li>2. Неисправность датчика давления теплоносителя</li> </ol>	<ol style="list-style-type: none"> <li>1. Проверьте систему отопления на наличие утечек. При наличии их нужно устранить. Подпитайте контур отопления до давления 1 - 1,5 бар и перезапустите котёл.</li> <li>2. Замените датчик давления теплоносителя</li> </ol>
EC	<ol style="list-style-type: none"> <li>1. Обрыв цепи или плохое соединение между панелью управления и основной платой управления</li> <li>2. Неисправность основной платы управления</li> <li>3. Неисправность панели управления</li> </ol>	<ol style="list-style-type: none"> <li>1. Проверьте на наличие обрыва цепи или ослабления соединения между панелью управления и основной платой управления</li> <li>2. Замените основную плату управления.</li> <li>3. Замените панель управления.</li> </ol>
Утечка теплоносителя в местах соединения узлов котла	<ol style="list-style-type: none"> <li>1. Соединения труб затянуты неплотно</li> <li>2. Поврежден уплотнитель в месте соединения</li> </ol>	<ol style="list-style-type: none"> <li>1. Убедитесь, что соединения затянуты должным образом.</li> <li>2. Проверьте уплотнитель на соединениях на предмет повреждения</li> </ol>
Котел не нагревает теплоноситель	<ol style="list-style-type: none"> <li>1. Неисправность теплообменника</li> <li>2. Неисправность основной платы управления</li> <li>3. Неисправность датчика расхода теплоносителя</li> <li>4. Неисправность датчика температуры отопления</li> <li>5. Срабатывание аварийного термостата</li> </ol>	<ol style="list-style-type: none"> <li>1. Замените теплообменник</li> <li>2. Замените основную плату управления.</li> <li>3. Замените датчик расхода теплоносителя</li> <li>4. Замените датчик температуры</li> <li>5. Вручную перезапустите аварийный термостат</li> </ol>
Недостаточный нагрев, неудовлетворительная температура.	<ol style="list-style-type: none"> <li>1. Неисправность теплообменника</li> <li>2. Неисправность основной платы управления</li> <li>3. Неисправность тиристора SCR</li> <li>4. Площадь нагрева превышает предел мощности котла.</li> <li>5. Отрегулируйте параметр HC</li> </ol>	<ol style="list-style-type: none"> <li>1. Замените теплообменник</li> <li>2. Замените основную плату управления</li> <li>3. Замените тиристор SCR</li> <li>4. Прибор должен быть подобран в соответствии с характеристиками системы отопления и теплопотерь здания.</li> <li>5. Чем меньше значение температуры в параметре HC, тем дольше будет работать котёл и чаще запускаться чтобы точнее поддерживать требуемую температуру</li> </ol>
Аномальное снижение давления теплоносителя, частая подпитка	Утечка в системе отопления	Проверить систему отопления на герметичность



Следующее не является неисправностью

Проблема	Возможные причины
Циркуляционный насос продолжает работать, когда котёл выключен или когда завершил работу.	Насос продолжает работать некоторое время после завершения работы во избежание перегрева теплообменника и снижения температуры теплоносителя.
Теплоноситель вытекает из предохранительного клапана	Во время сброса избыточного давления из предохранительного клапана сбрасывается небольшое количество теплоносителя, что является нормальной работой защиты от избыточного давления. Проверьте соответствие расширительного бака параметрам системы отопления и его состояние. Убедитесь в герметичном закрытии крана подпитки системы отопления.
Температура теплоносителя в системе отопления больше 90°C	Она придет в норму автоматически в ближайшее время.



#### ПРИМЕЧАНИЕ

- Если котел долгое время не использовался, перед включением электропитания проверьте, не заклинен ли вращающийся вал циркуляционного насоса.

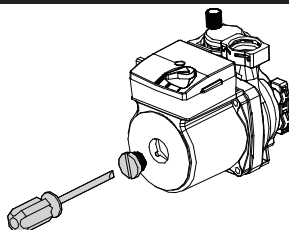

Для проверки необходимо предпринять следующие шаги:

- Отключите электропитание, перекройте запорные краны под котлом и слейте воду из котла;
- Ослабьте винты и снимите лицевую панель котла;
- Используйте отвертку, чтобы открутить пробку циркуляционного насоса;
- Используйте отвертку, чтобы несколько раз провернуть вал циркуляционного насоса в двух направлениях;
- Вверните пробку обратно, установите на место лицевую панель при помощи винтов.
- Откройте запорные краны под котлом, подпитайте систему отопления, включите электропитание и сам котел.

## 8.2 Защита от замерзания

Алгоритмы работы системы защиты от замерзания

1-ая ступень: когда температура теплоносителя составляет 8 °С - включается насос. Панель управления прибора блокируется, на панели отображается фактическая температура теплоносителя и мигает индикатор антизамерзания. Когда температура теплоносителя обратной линии составляет 10 °С – насос работает 180 секунд и останавливается. Режим антизамерзания деактивируется.

2-ая ступень: когда температура теплоносителя составляет 5 °С - работает насос и активируется нагрев. Панель управления прибора блокируется, на панели отображается фактическая температура теплоносителя и мигает индикатор антизамерзания. Когда температура теплоносителя обратной линии составляет 30 °С - нагрев прекращается, насос работает 30 секунд и останавливается. Режим антизамерзания деактивируется.

В случае необходимости принудительной деактивации режима защиты от замерзания, полностью отключите подачу электроэнергии для прибора. Затем возобновите подачу электроэнергии, нажмите кнопку включения/выключения и установите необходимую температуру с помощью кнопок регулировки.

### 8.3 Работа в случае отключения электроэнергии

При отключении электроснабжения котел выключится.

При возобновлении подачи электроэнергии котел автоматически включится с сохранением ранее выбранного режима нагрева.

Если после возобновления подачи электроэнергии котел не начнет работать, пожалуйста, обратитесь за помощью в ближайший авторизованный сервисный центр.

### 8.4 Взвод аварийных термостатов

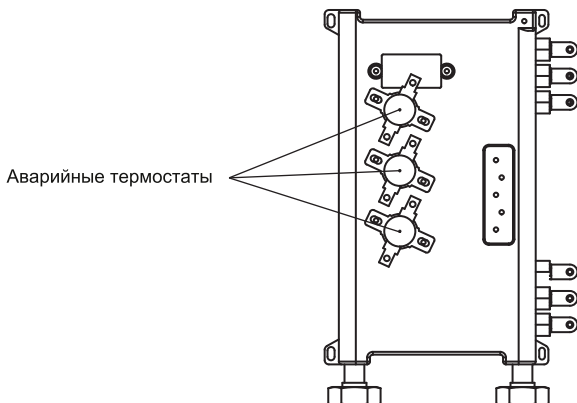

Температура срабатывания аварийных термостатов 120 °С. Для их разблокировки необходимо:

1. Отключить электропитание котла
2. Снять лицевую панель котла
3. Поочерёдно взвести аварийные термостаты нажатием кнопки в центре термостата, пока один из них не издаст щелчок(в случае частого срабатывания аварийных термостатов может потребоваться очистить гидравлическую часть теплообменника от отложений, заменить аварийные термостаты либо основную плату управления)
4. Установить лицевую панель обратно
5. Подать электропитание котлу и запустить его

### 8.5 Осмотр, уход за электродкотлом и техническое обслуживание

Осмотр электродкотла и уход за ним выполняются владельцем электродкотла. Для обеспечения длительной и безотказной работы электродкотла и сохранения его рабочих характеристик необходимо регулярно проводить ТО (техническое обслуживание) - не реже одного раза в 12 месяцев с даты первичного пуска котла.

#### **ВНИМАНИЕ!**

Работы, связанные с ТО электродкотла, не являются гарантийными обязательствами завода-изготовителя и производятся за счёт владельца котла.

## Осмотр электродкотла

Перед каждым включением электродкотла необходимо убедиться:

- в отсутствии повреждений видимой части изоляции электропроводки;
- в отсутствии легковоспламеняющихся веществ и предметов около электродкотла;
- В отсутствии на видимых элементах оборудования трещин, сколов, вмятин;
- в отсутствии протечек в системах отопления и холодного водоснабжения.

## Уход за электродкотлом

Электродкотёл следует содержать в чистоте, для чего необходимо регулярно удалять пыль с его поверхности, а также протирать наружные панели электродкотла.

Для очистки поверхности и наружных панелей электродкотла применять моющие средства, содержащие абразивные частицы, а также органические растворители (бензин, ацетон и т.п.) ЗАПРЕЩЕНО!

Все действия по уходу за электродкотлом нужно выполнять только после его отключения от сети электроснабжения, т.е. в обесточенном состоянии. Не прикасайтесь к электродкотлу и электрическому кабелю, подключённым к источнику электроснабжения влажными руками. Не чистите электродкотёл, подключённый к источнику электроснабжения, влажной тряпкой или водой.

## Техническое обслуживание (ТО) электродкотла

Операции по техническому обслуживанию электродкотла, связанные с его разборкой, необходимо выполнять только после полного отключения электродкотла от систем электро- и водоснабжения. Должны быть закрыты все запорные краны перед котлом, а сам котёл должен быть обесточен.

При ТО электродкотла выполняются следующие работы:

- Проверка напряжения в сети электроснабжения и его параметры.
- Проверка целостность контура заземления и наличия заземления.
- Проверка на наличие паразитического потенциала на корпусе электродкотла.
- Протяжка всех контактных соединений.
- Проверка циркуляционного насоса на предмет заклинивания и загрязнения.
- Измерение сопротивления статорной обмотки электродвигателя циркуляционного насоса.
- Проверка работоспособность датчиков, контактной системы и регуляторов температуры.
- Проверка герметичности гидравлической системы контура отопления электродкотла.
- Чистка фильтра-грязевика, установленного на входе в электродкотёл.
- Проверка и тестирование устройств безопасности:
  - предохранительного клапана сброса давления;
  - датчика минимального давления теплоносителя;
  - датчика перегрева теплообменника.

## ВНИМАНИЕ!

Все устройства безопасности должны работать без сбоев.

- Проверка давления в воздушной части РБ.
- ВНИМАНИЕ! Давление должно быть в диапазоне 1,0-1,2 бар.
- Проверка системы отопления на предмет засорения. При необходимости произвести замену некачественного теплоносителя.
- При необходимости химическая промывка отопительного контура котла и системы отопления.
- Проверка температуры нагрева и давление теплоносителя (ОВ) при работе электродкотла на отопление.

**⚠ ВНИМАНИЕ!**

Давление теплоносителя должно быть в диапазоне 1-1,5 бар.

- Проверка и тестирование воздухоотводчика.

**⚠ ВНИМАНИЕ!**

Заглушка на воздухоотводчике должна быть выкручена.

- Проверка датчиков температуры ОВ на соответствие их показаний установленным температурам нагрева теплоносителя (ОВ).

**⚠ ВНИМАНИЕ!**

В случае интенсивной работы электродкотла в помещении с большим содержанием пыли, проведение ТО электродкотла может потребоваться чаще, чем один раз в 12 месяцев. Внеочередную чистку также необходимо провести в случае, если в помещении установки электродкотла проводились строительные и/или ремонтные работы, связанные с интенсивным пылеобразованием.

### 8.5 Рекомендации по использованию прибора

- В системах отопления со стальными и чугунными элементами желательно применять фильтр-дешламатор с магнитным уловителем магнетита
- Эксплуатировать котёл при температуре теплоносителя ниже 65 °С для снижения образования накипи в теплообменнике. Комфортной температуры в помещении добиваться при помощи хорошей теплоизоляции здания, запроектированной системой отопления (увеличенным количеством излучающих поверхностей, использованием термостатических регуляторов и т.д.)
- Учитывая местные условия эксплуатации, параметры электроснабжения и водоснабжения для предотвращения аварийных ситуаций с котлом и системой отопления, в том числе в отопительный период, имеет смысл установить дополнительное оборудование (стабилизатор напряжения, магнитный или полифосфатный преобразователь воды, водяной фильтр, устройство защиты от импульсных перенапряжений и т.д.)

### Правильная утилизация продукта



Данный символ, изображенный на изделии или на упаковке, указывает, что изделие не относится к разряду обычных бытовых отходов и после вывода из строя подлежит утилизации в надлежащем центре по утилизации электрического и электронного оборудования. Надлежащая утилизация прибора позволит избежать угрозы для окружающей среды и здоровья людей, вытекающей из неправильного обращения с прибором.

При невозможности передачи для утилизации в соответствующие службы, изделие подлежит утилизации в соответствии с требованиями актуальной версии документации такой как «ГОСТ Р 53692-2009 Ресурсосбережение. Обращение с отходами. Этапы технологического цикла отходов» и др.

Более подробную информацию по утилизации данного изделия можно получить в местных органах власти, местной службе по утилизации отходов или в магазине, где было приобретено изделие.

Потребитель несёт ответственность за правильность утилизации оборудования.

При регулярном проведении технического обслуживания и ремонта квалифицированным персоналом специализированной организации срок службы прибора составляет 10 лет со дня продажи через розничную торговую сеть. В течение этого времени изготовитель обеспечивает потребителю возможность использования товара по назначению, а также выпуск и поставку запасных частей в торговые и ремонтные предприятия. В случае отсутствия штампа магазина срок службы исчисляется со дня изготовления.

Условия хранения – по группе 1(Л) по ГОСТ 15150.

Приборы должны храниться в упакованном виде в сухих, проветриваемых помещениях при температуре воздуха от 5 °С до 40 °С и относительной влажности воздуха до 80 % (для 25 °С).

Гарантийные обязательства на прибор изложены в гарантийном талоне, поставляемом с оборудованием. Гарантийный талон должен быть заполнен на каждом этапе(продажа, монтаж, пуск, тех. обслуживание).

В случае отсутствия гарантийного талона, неполного его заполнения и не соблюдения условий, указанных в гарантийном талоне и руководстве пользователя, производитель вправе отказать потребителю в осуществлении бесплатного гарантийного ремонта.

Ремонт у лиц, не имеющих специального разрешения, запрещен!

Все технические усовершенствования будут учтены в новой версии руководства по эксплуатации, которое Вы сможете найти на нашем сайте [ru.midea.com](http://ru.midea.com). Внешний вид изделия и цвет могут быть изменены производителем без предварительного уведомления.

Информация о сертификации:	Данный продукт соответствует техническим регламентам: ТР ТС 004/2011 "О безопасности низковольтного оборудования" ТР ТС 020/2011 "Электромагнитная совместимость технических средств"
Изготовитель:	Уху Мидеа Китчен энд Бат Аплиансес Мэнуфекчуринг Ко., Лтд. МД Индастри Сити, Ванчунь Род, Ист Ареа Веда, Уху, пров. Аньхой, Китай Сделано в Китае



Дату изготовления изделия Вы можете определить по серийному номеру, указанному на изделии и в гарантийном талоне в формате XXX-XXXXXXXX-ГМДД-XXXXXX, где Г - год (его последняя цифра), М - месяц (1-9, А, В, С), ДД - дата, X - другие символы номера. Пример: 340-79662901-0B17-1320026, дата производства: 17 ноября 2020 г.

 **Midea**

*make yourself at home*